

# Szczelne bezobsługowe akumulatory ołowiowo-kwasowe **ACUMAX** serii **AM**

## ● Dane techniczne

Model		AM 7.2-6
Napięcie znamionowe		6 [V]
Pojemność znamionowa		7.2 [Ah] / 20 [h]
Wymiary	Wysokość	100 [mm]
	Długość	151 [mm]
	Szerokość	34 [mm]
Waga		~ 1,21 [kg]
Rezystancja wewnętrzna		16 [mΩ]
Pojemność 25 [°C]	20 [h]	7,2 [Ah]
	5 [h]	5,76 [Ah]
	1 [h]	4,32 [Ah]
Max. prąd rozładowania		90 [A] (5 [s])
Napięcie ładowania 25 [°C]	Praca buforowa	6,75 do 6,9 [V]
	Praca cykliczna	7,25 do 7,5 [V]
Zalecany prąd ładowania		0,72 [A]
Max. prąd ładowania		2,16 [A]

# AM 7.2-6

Szczelne bezobsługowe akumulatory ołowiowo-kwasowe **ACUMAX** o żywotności projektowanej **5 lat**, wykonane są w technologii **AGM** - elektrolit uwięziony jest w separatorach z włókna szklanego o dużej porowatości.

## Zastosowania:

- Zasilacze bezprzerwowe (UPS);
- Siłownie telekomunikacyjne (48VDC);
- Centrale telefoniczne;
- Oświetlenie awaryjne.

## ● Charakterystyki rozładowania (25 [°C])

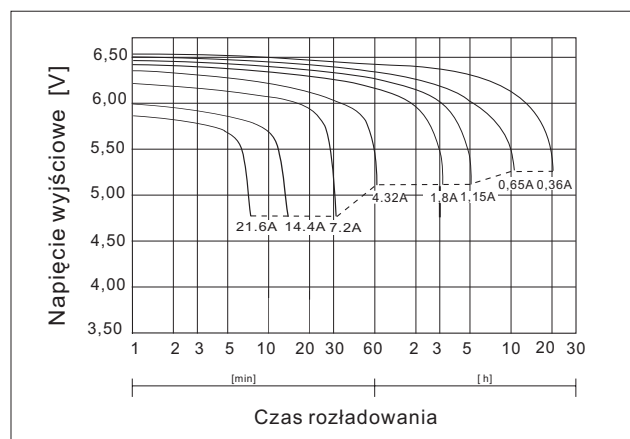

## ● Wymiary [mm]

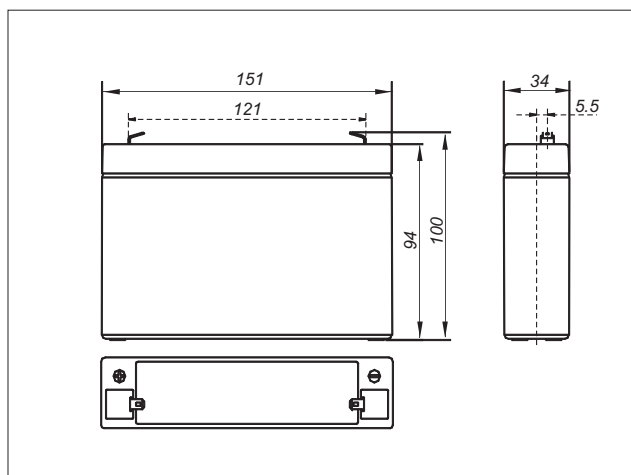

## ● Wpływ temperatury na ch-ki rozładowania

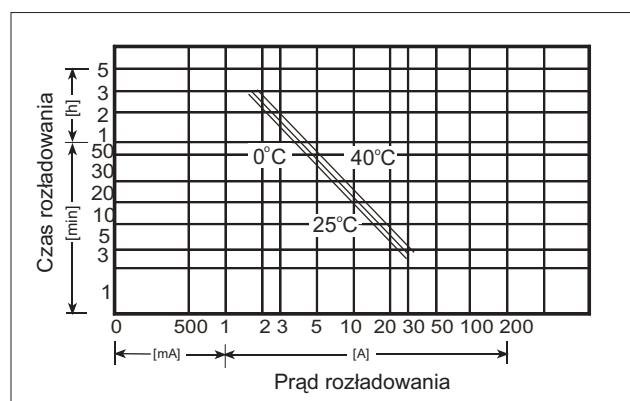

## ● Końcówki biegunowe

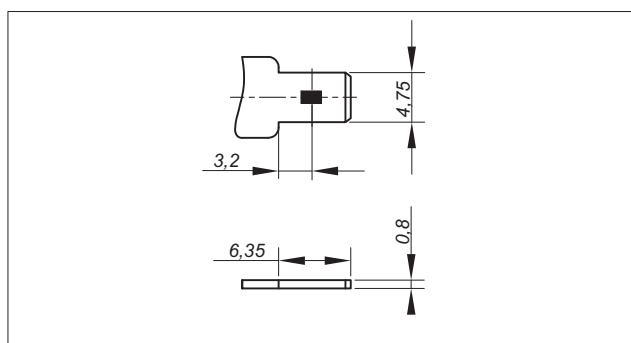

Marka	Model	Data wydania	Numer zmiany	Data zmiany
<b>ACUMAX</b>	<b>AM 7.2-6</b>	<b>05.02.2008</b>	<b>0</b>	<b>-</b>